



MONIER

MODEL SIGNY-FINNEZ

Collectie vlakke dakpannen



30 PRODUCT-
JAAR GARANTIE

15 DAKSYSTEEM-
JAAR GARANTIE

MORE POWER TO YOUR ROOF

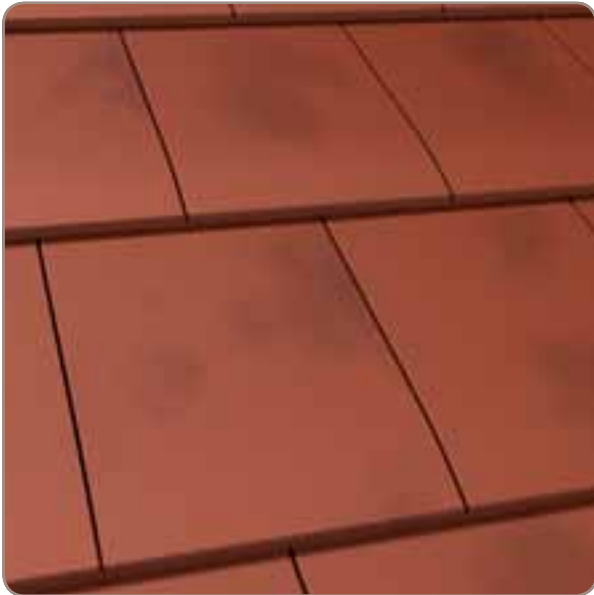

MODEL SIGNY-FINNEZ

Collectie vlakke dakpannen

TECHNISCH HOOGWAARDIG

Het model Signy-Finnez is een vlakke grootformaat kleidakpan met een geraffineerd vormgegeven neus. De dakpan is zowel gedekt in lijn als in halfsteensverband toepasbaar hetgeen de ontwerper in staat stelt dakvlakken met een volkomen verschillend lijnenspel te ontwikkelen. Behalve aan het design van het zichtvlak van de dakpan is ook uitermate veel aandacht geschonken aan het ontwerpen aan een technisch hoogwaardige kop- en zijsluiting. Hierbij is volop gebruik

gemaakt van de kennis en kunde waarover de MONIER groep beschikt. Het ontwerp is in de eigen windtunnel langdurig blootgesteld aan extreme weersomstandigheden en heeft deze testen met glans doorstaan. Kortom de Signy-Finnez is niet alleen een fraaie maar ook een technisch perfecte dakpan zie zich in het bijzonder leent voor grootschalige (nieuw)bouw.

Technische gegevens:

Keramische dakpan	
Afmeting (l x b)	480 x 326 mm
Gemiddelde werkende breedte	280 mm
Gewicht	44 N
Gemiddeld aantal per m ²	ca. 10
Gemiddeld gewicht per m ²	ca. 440 N
Dakhelling minimaal	22°
<small>(van 15° tot 22° advies vragen bij de afdeling Dakservice)</small>	
Variabele latafstand	300 - 370 mm



De kleuren van de getoonde dakpannen benaderen zoveel mogelijk de werkelijke kleuren. Vraag voor de juiste kleuruancering altijd monsters aan.

MODEL SIGNY-FINNEZ

Collectie vlakke dakpannen

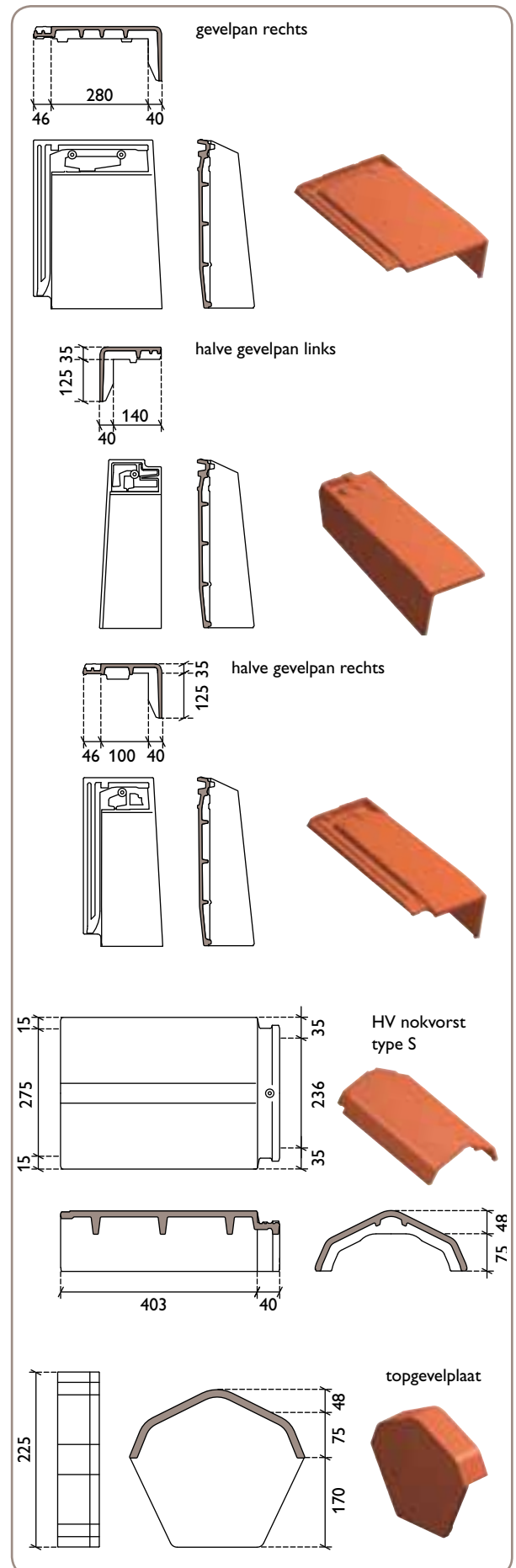
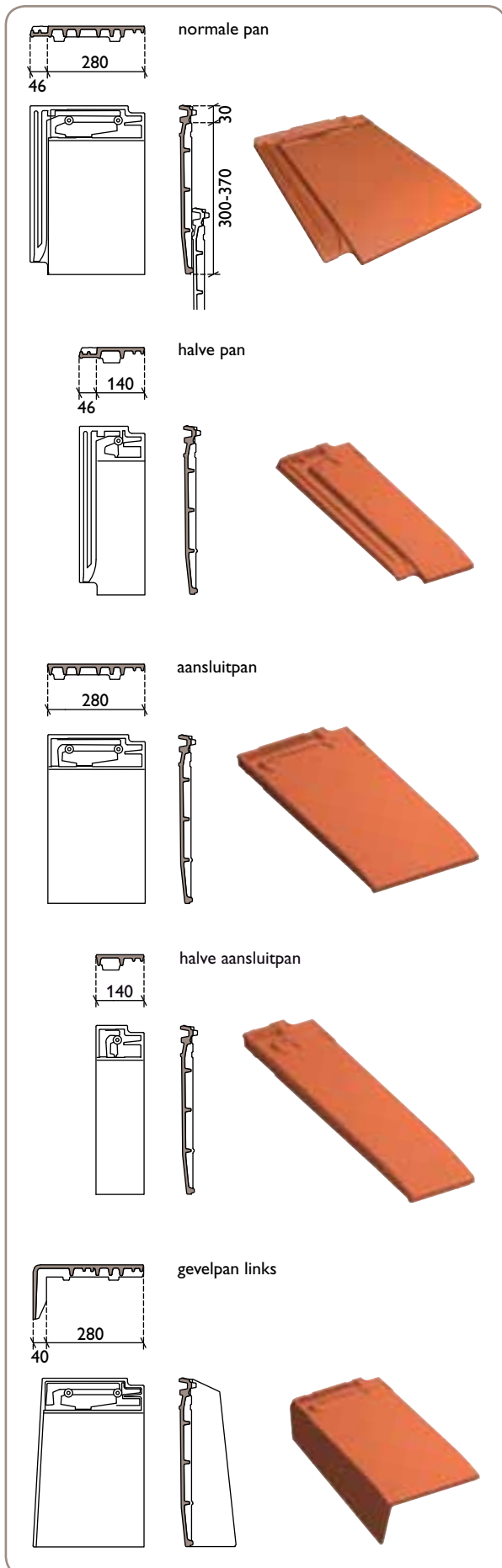

MODEL SIGNY-FINNEZ

Collectie vlakke dakpannen

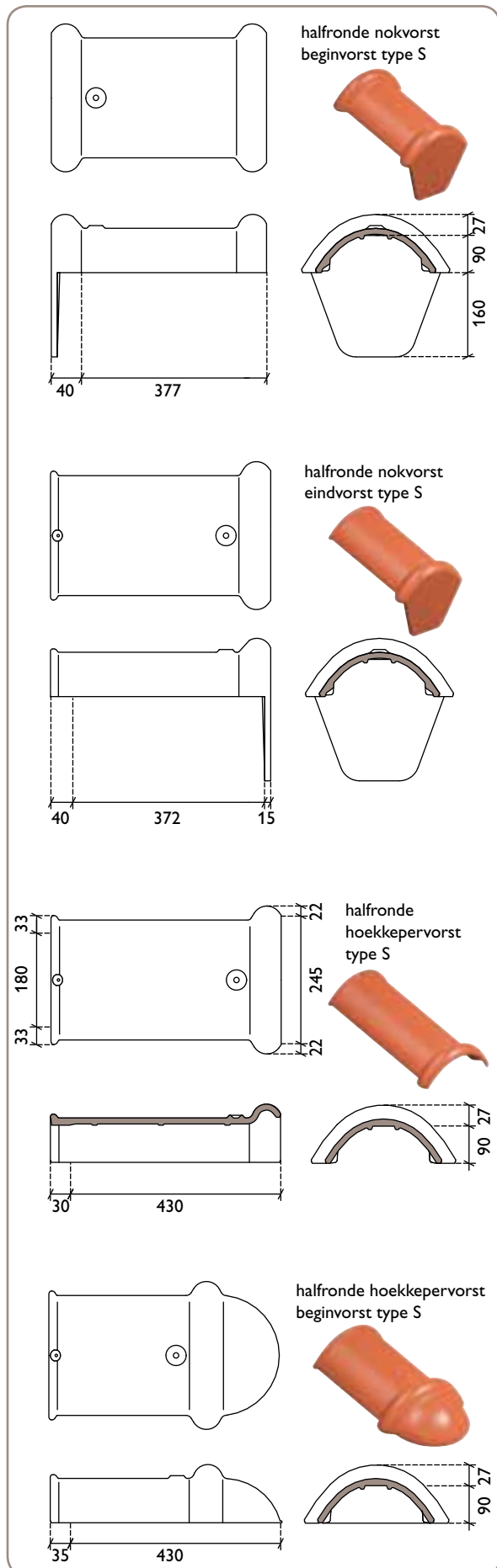
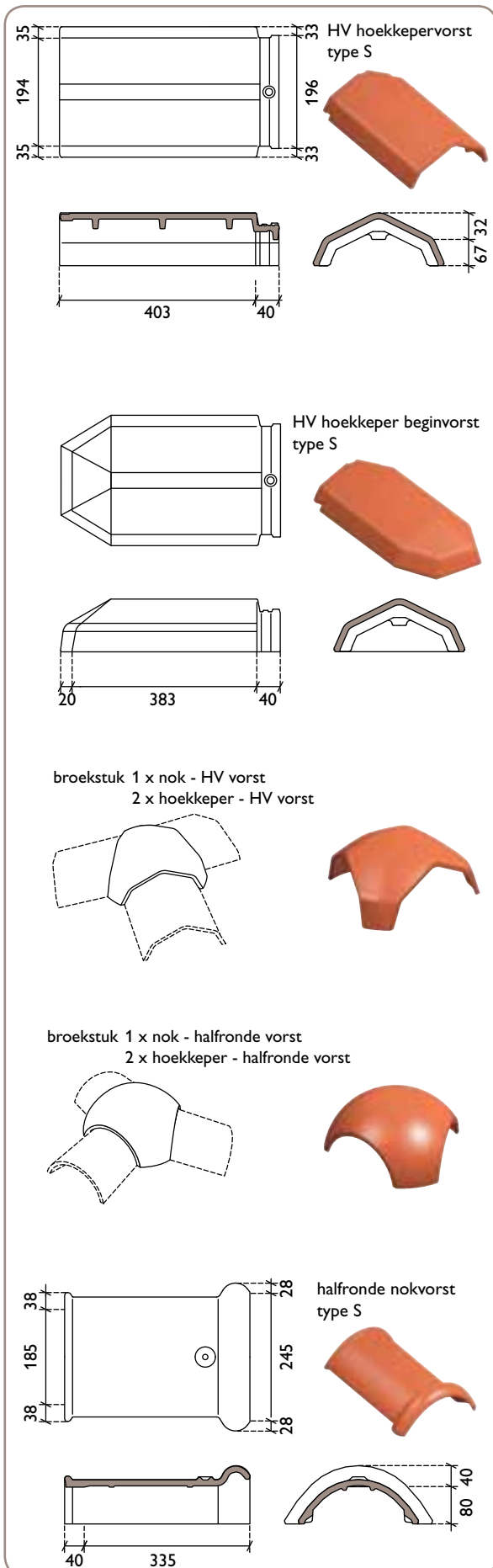

MODEL SIGNY-FINNEZ

Collectie vlakke dakpannen

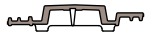

ventilatiepan (ventilatieopening
ca. 17.500 mm²)

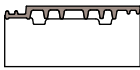
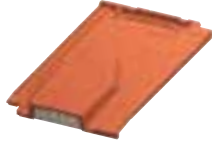
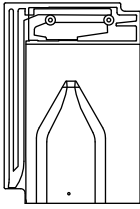

chaperonpan

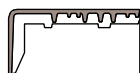
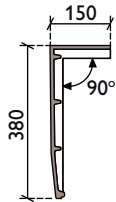
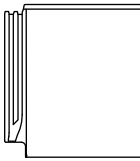

chaperongevelpan
links

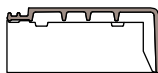
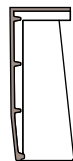
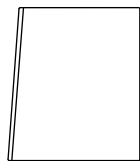

chaperongevelpan
rechts

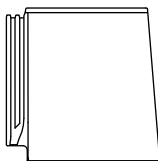

halve chaperongevelpan
links

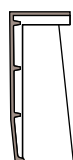

halve chaperongevelpan
rechts

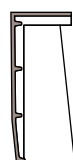
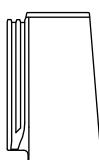

knikpan 140°

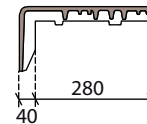
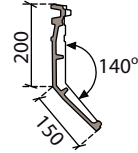
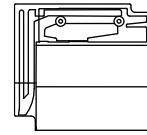

knikgevelpan
140° links

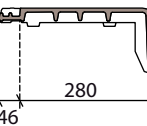
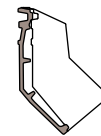
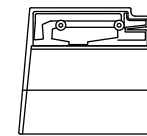

knikgevelpan
140° rechts

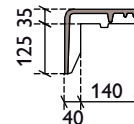
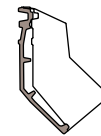
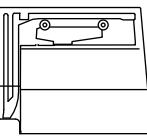

halve knikgevelpan
140° links

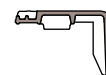
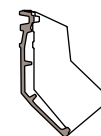
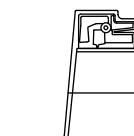

halve knikgevelpan
140° rechts

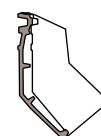
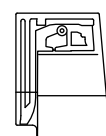

KIES VOOR EEN MONIER-DAK

TOPKWALITEIT VOOR LANGE TERMIJN

We bieden steeds de beste kwaliteit bij de keuze voor onze dakpannen en daksysteemcomponenten.

Alle producten worden vervaardigd volgens de strengste kwaliteitsnormen. Zowel de grondstoffen als de eindproducten worden op zeer regelmatige basis uitvoerig getest en gecontroleerd. Klaar om een lange tijd optimaal te functioneren.

MONIER beschikt voor de Signy-Finnez over het NL BSB® certificaat van KIWA. Ook beschikt MONIER over de door het Agentschap NL verstrekte erkenning als bedoeld in artikel 9 van het Besluit bodemkwaliteit voor de werkzaamheid 'Produceeren van bouwstoffen, grond of baggerspecie' zoals vastgelegd in bijlage 1 van de beschikking voor de beoordelingsrichtlijn: 1510 - Keramische pannen.

Beide documenten kunt u downloaden op de website van MONIER zie <http://www.monier.nl/services-downloads/attesten-certificaten.html>

GETEST EN GOEDGEKEURD

MONIER ontwerpt en produceert alle dakpannen en daksysteemcomponenten zelf. Op die manier worden alle onderdelen om tot een goed werkend dak te komen perfect op elkaar afgestemd. Alle onderdelen worden uitvoerig getest in eigen en onafhankelijke testcentra.

Uniek in de dakenbranche is de eigen wind- en regentunnel die diverse weersomstandigheden nabootst en het effect ervan op de producten weergeeft.

30 JAAR PRODUCTGARANTIE



MONIER-dakpannen hebben een garantieperiode van 30 jaar. Dit houdt in dat de pannen vorstbestendig, waterdicht en bestand tegen breuk zijn volgens de daarvoor geldende Europese normen. MONIER-producten voldoen minimaal aan de geldende normen en voorschriften.

15 JAAR DAKSYSTEEM- GARANTIE



Behalve de productgarantie biedt MONIER ook de voorwaardelijke Dakstelsysteemgarantie aan. Deze garantie omvat een periode van 15 jaar en betreft de weersbestendigheid van de aangebrachte dakbedekking van MONIER (dakpannen, hulpstukken en daksysteemcomponenten).

