



MONIER

MODEL BRETAGNE

Collectie vlakke dakpannen



30
JAAR

PRODUCT-
GARANTIE

15
JAAR

DAKSYSTEEM-
GARANTIE

MORE POWER TO YOUR ROOF

MODEL BRETAGNE

Collectie vlakke dakpannen

VLAK EN HANDZAAM

De Bretagne is een vlakke kleidakpan van klein formaat met een licht afgeronde neus. Met 20 stuks per vierkante meter en in halfsteensverband gedekt, ontstaat een dakvlak met een bijzonder rustige maar toch strakke belijning die horizontaal en verticaal in evenwicht is. Bij het design van de pan is naast de esthetische kant veel aandacht geschonken aan de functionele aspecten, in het bijzonder aan het ontwerp van de kop- en zijsluiting. Dit is uitvoerig getest in onze eigen MONIER-windtunnel. Met het dakpanmodel Bretagne kunnen ontwerpen in modulaire maatvoering gerealiseerd worden en daarmee is dit model uitermate geschikt voor toepassing in zowel groot- als kleinschalige nieuwbouw.

Maatvoering

Het dakpanmodel Bretagne kan worden verwerkt binnen een modulaire bouwsystematiek. De dakpannen en de hulpstukken die in het dakvlak worden verwerkt hebben een werkende breedte van 200 mm. Dit maakt detaillering bij het ontwerp van het dak eenvoudiger en extra slijpwerkzaamheden op de bouwplaats worden er door vermeden. De dakpan kan uitsluitend in halfsteensverband worden gedekt.



Technische gegevens:

Keramische dakpan	
Afmeting (l x b)	350 x 244 mm
Gemiddelde werkende breedte	200 mm
Gewicht	24 N
Gemiddeld aantal per m ²	ca. 20
Gemiddeld gewicht per m ²	ca. 480 N
Dakhelling minimaal	24°
(van 15° tot 24° advies vragen bij de afdeling Dakservice)	
Latafstand	
- minimale latafstand	235 mm
- gemiddelde/ideale latafstand	245 mm
- maximale latafstand	255 mm
Modelgebonden daksysteemcomponenten	
Euro-panhaak Bretagne, rekenwaarde	120 N



De kleuren van de getoonde dakpannen benaderen zoveel mogelijk de werkelijke kleuren. Vraag voor de juiste kleuruancering altijd monsters aan.

MODEL BRETAGNE

Collectie vlakke dakpannen

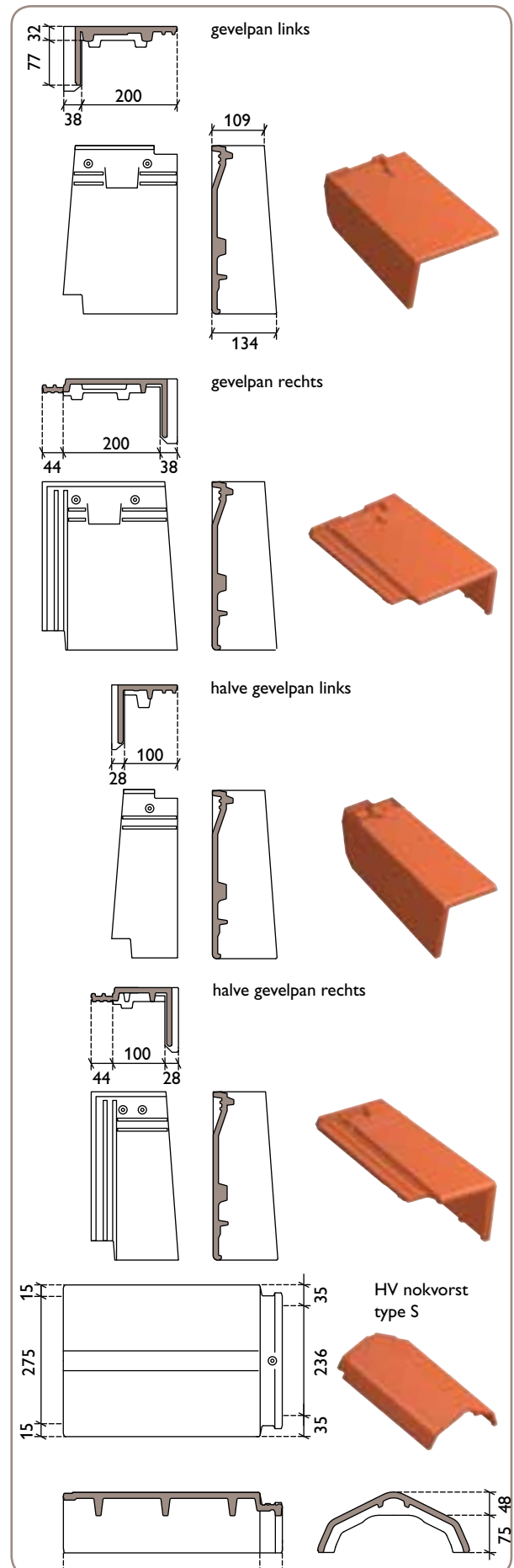
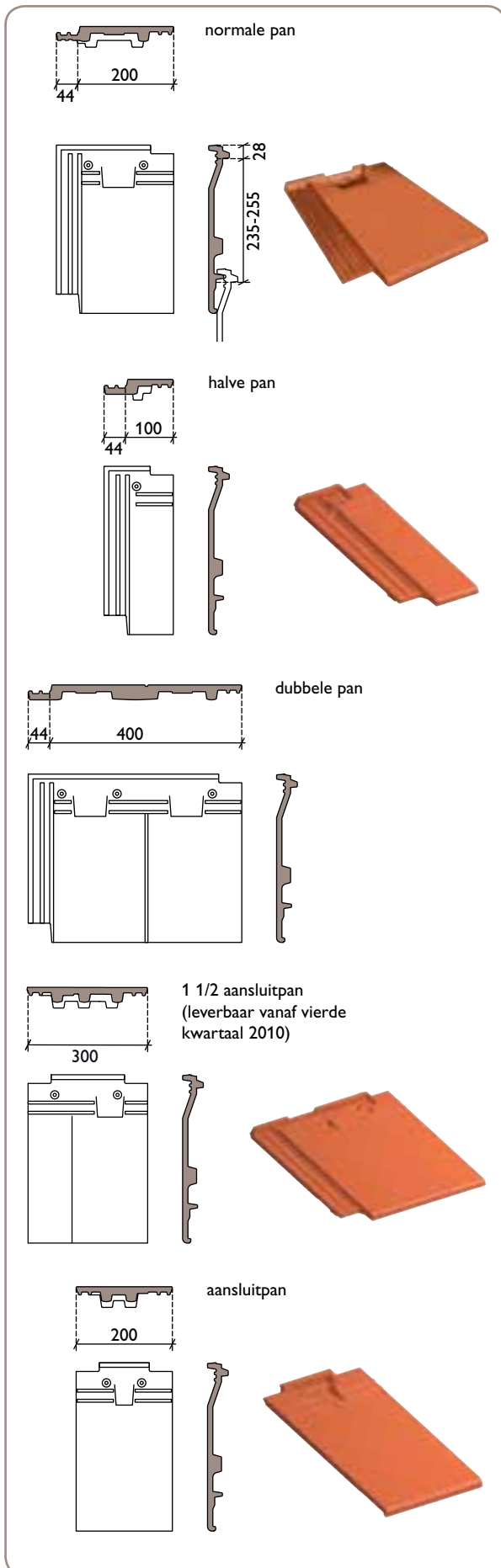

MODEL BRETAGNE

Collectie vlakke dakpannen

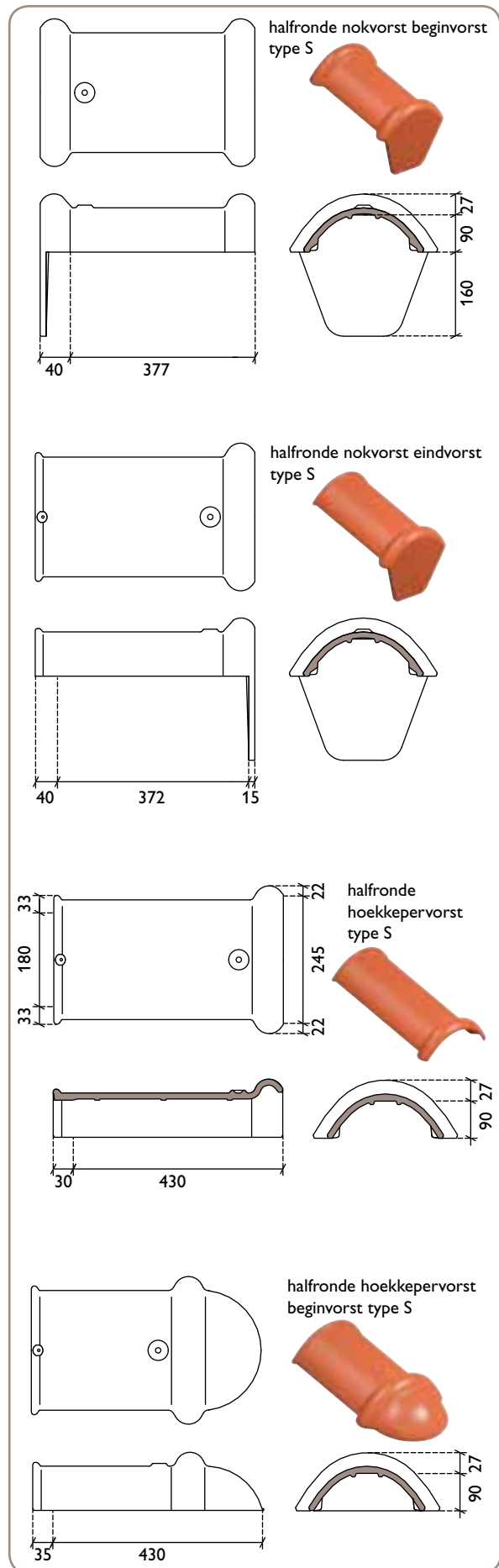
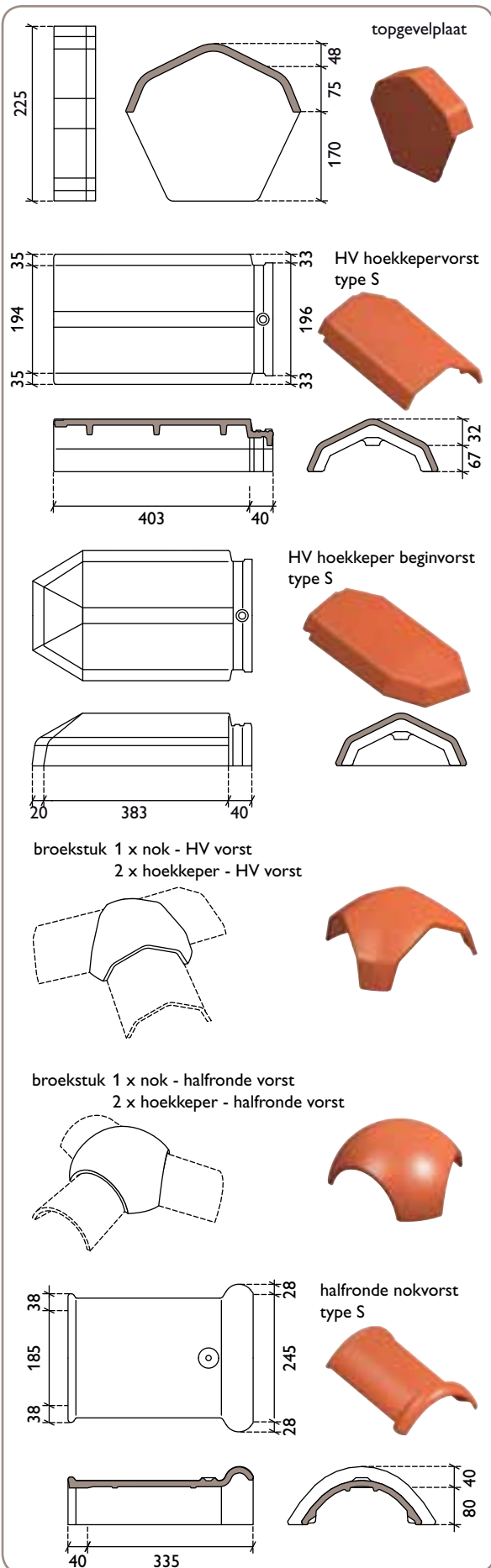

MODEL BRETAGNE

Collectie vlakke dakpannen

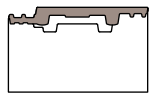
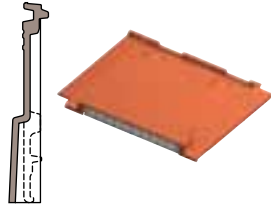
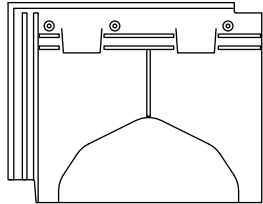
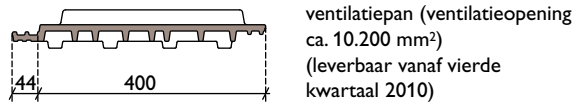

chaperonpan 90°

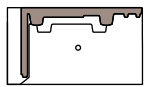
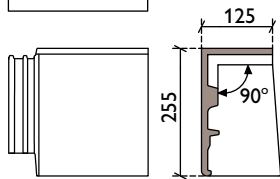

chaperongevelpan links

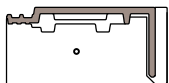
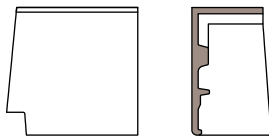

chaperongevelpan rechts

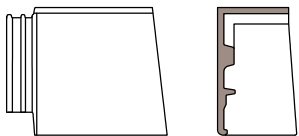

halve chaperongevelpan links

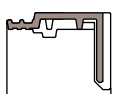
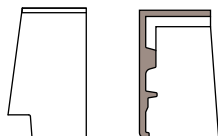

halve chaperongevelpan rechts

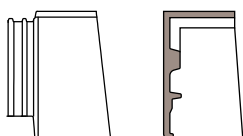

knikpan 140°

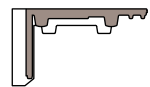
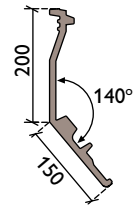
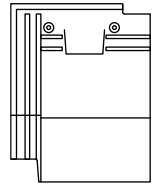

knik gevelpan links

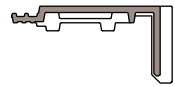
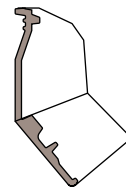
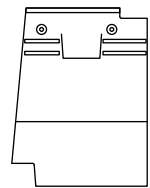

knik gevelpan rechts

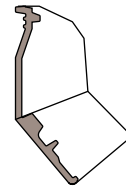
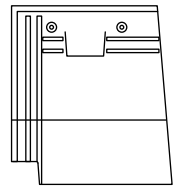

halve knikgevelpan links

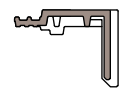
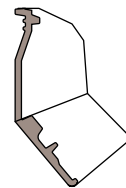
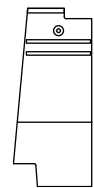

halve knikgevelpan rechts

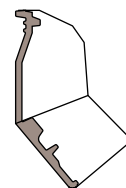
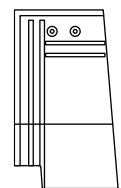

KIES VOOR EEN MONIER-DAK

TOPKWALITEIT VOOR LANGE TERMIJN

We bieden steeds de beste kwaliteit bij de keuze voor onze dakpannen en dakstelsysteemcomponenten.

Alle producten worden vervaardigd volgens de strengste kwaliteitsnormen. Zowel de grondstoffen als de eindproducten worden op zeer regelmatige basis uitvoerig getest en gecontroleerd. Klaar om een lange tijd optimaal te functioneren.

MONIER beschikt voor de Bretagne over het NL BSB® certificaat van KIWA. Ook beschikt MONIER over de door het Agentschap NL verstrekte erkenning als bedoeld in artikel 9 van het Besluit bodemkwaliteit voor de werkzaamheid 'Produceeren van bouwstoffen, grond of baggerspecie' zoals vastgelegd in bijlage 1 van de beschikking voor de beoordelingsrichtlijn: 1510 - Keramische pannen. Beide documenten kunt u downloaden op de website van MONIER zie <http://www.monier.nl/services-downloads/attesten-certificaten.html>

GETEST EN GOEDGEKEURD

MONIER ontwerpt en produceert alle dakpannen en dakstelsysteemcomponenten zelf. Op die manier worden alle onderdelen om tot een goed werkend dak te komen perfect op elkaar afgestemd. Alle onderdelen worden uitvoerig getest in eigen en onafhankelijke testcentra. Uniek in de dakenbranche is de

eigen wind- en regentunnel die diverse weersomstandigheden nabootst en het effect ervan op de producten weergeeft.

30 JAAR PRODUCTGARANTIE



MONIER-dakpannen hebben een garantieperiode van 30 jaar. Dit houdt in dat de pannen vorstbestendig, waterdicht en bestand tegen breuk zijn volgens de daarvoor geldende Europese normen. MONIER-producten voldoen minimaal aan de geldende normen en voorschriften.

15 JAAR DAKSYSTEEM- GARANTIE



Behalve de productgarantie biedt MONIER ook de voorwaardelijke Dakstelsysteemgarantie aan. Deze garantie omvat een periode van 15 jaar en betreft de weersbestendigheid van de aangebrachte dakbedekking van MONIER (dakpannen, hulpstukken en dakstelsysteemcomponenten).

